

A) Montážní výkresová dokumentace

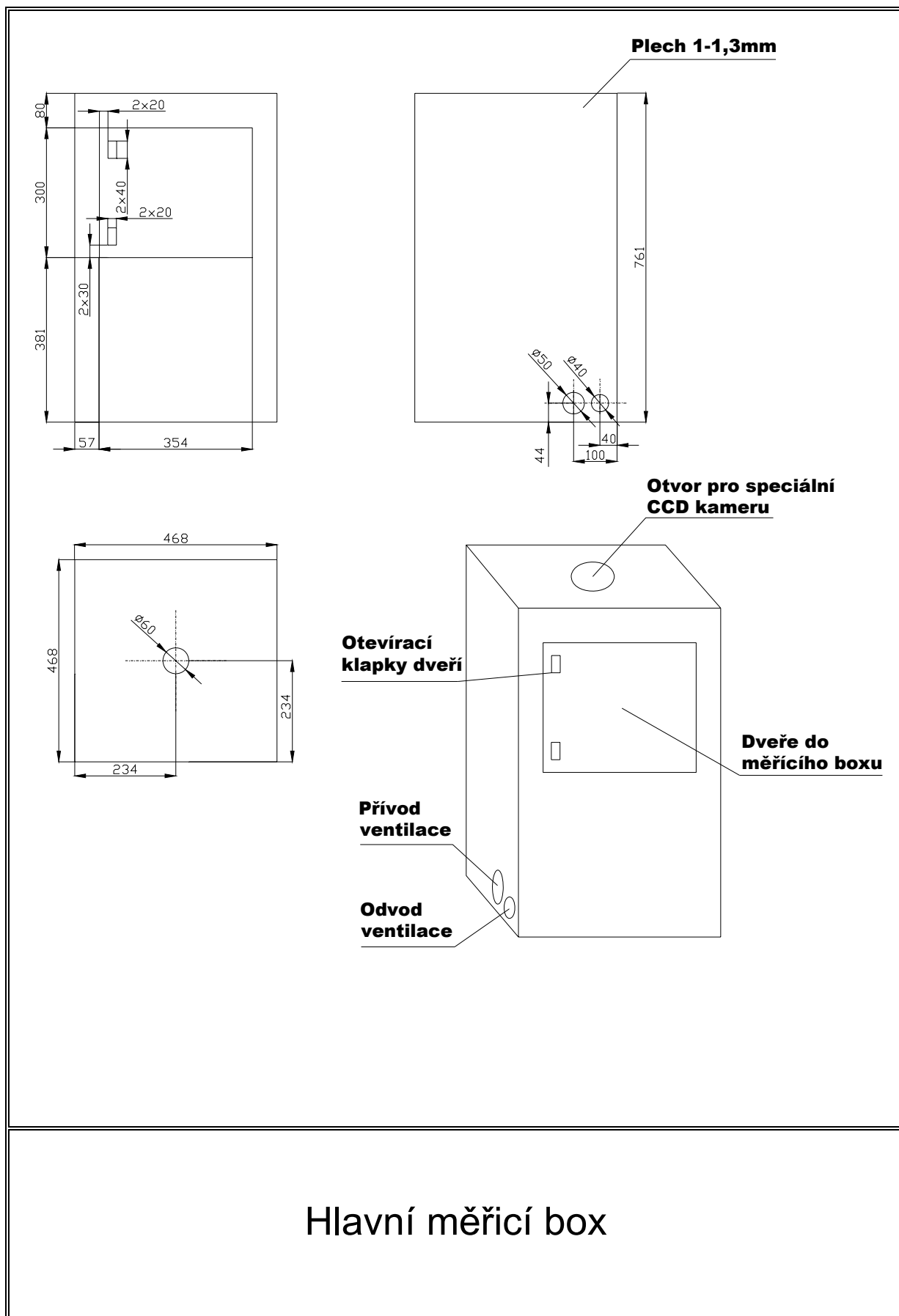

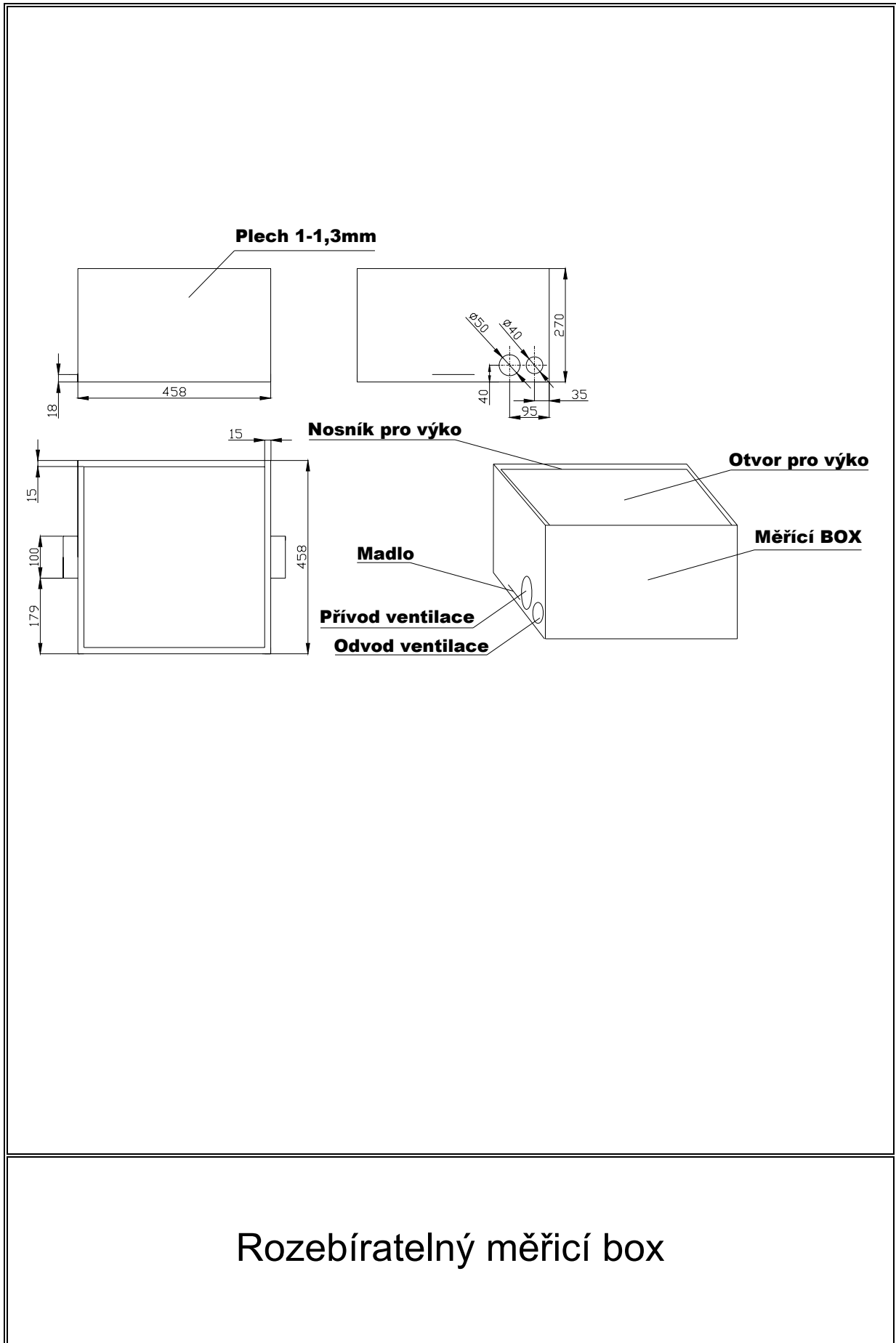

Rozebíratelný měřicí box

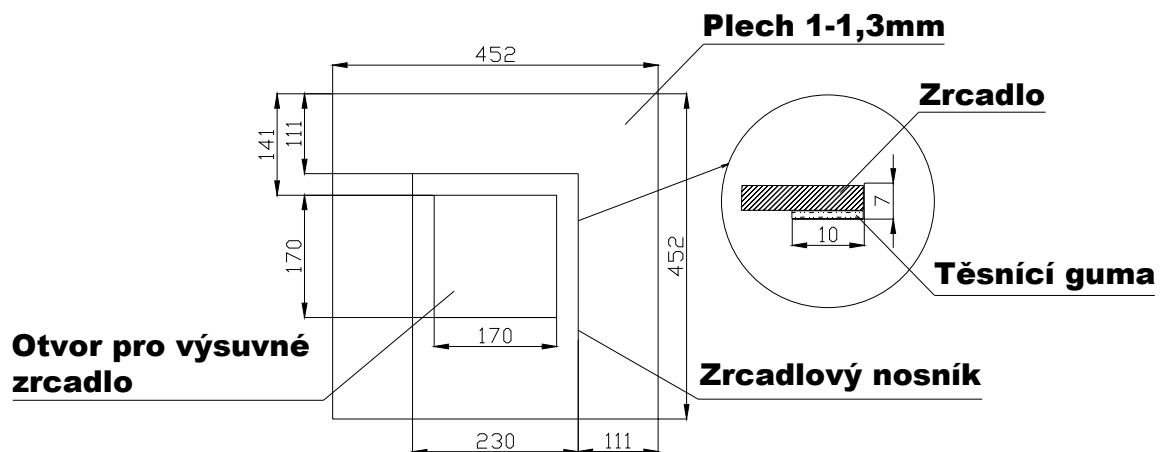

Upravené zrcadlo - odstranění stříbrné vrstvy

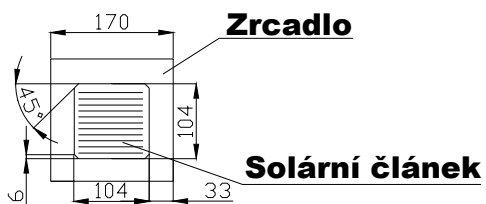

Vrchní část rozebíratelného měřicího box

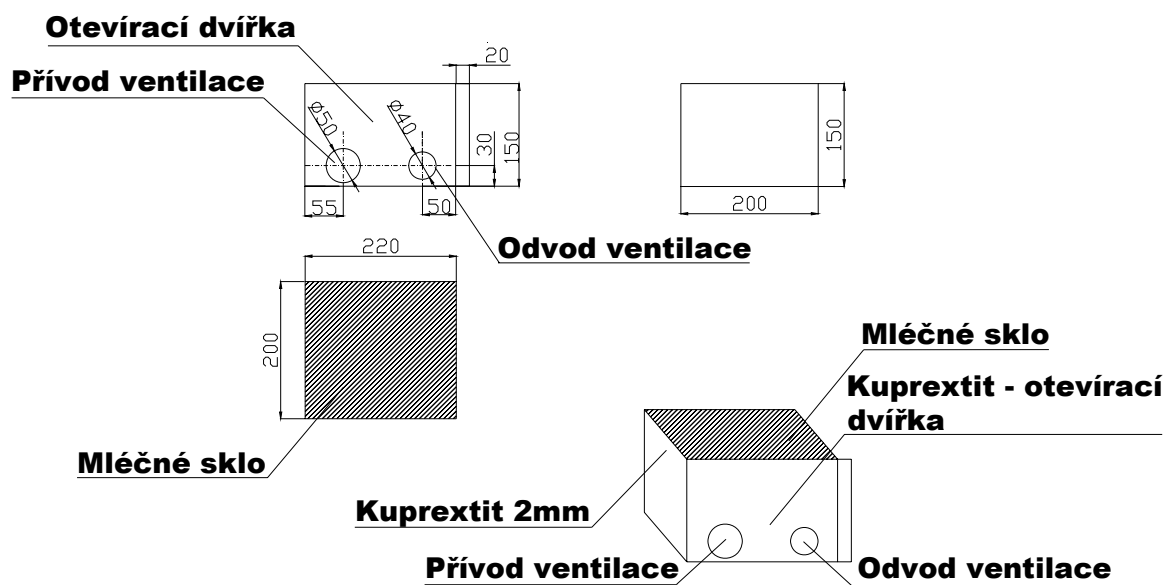

Osvětlovací box

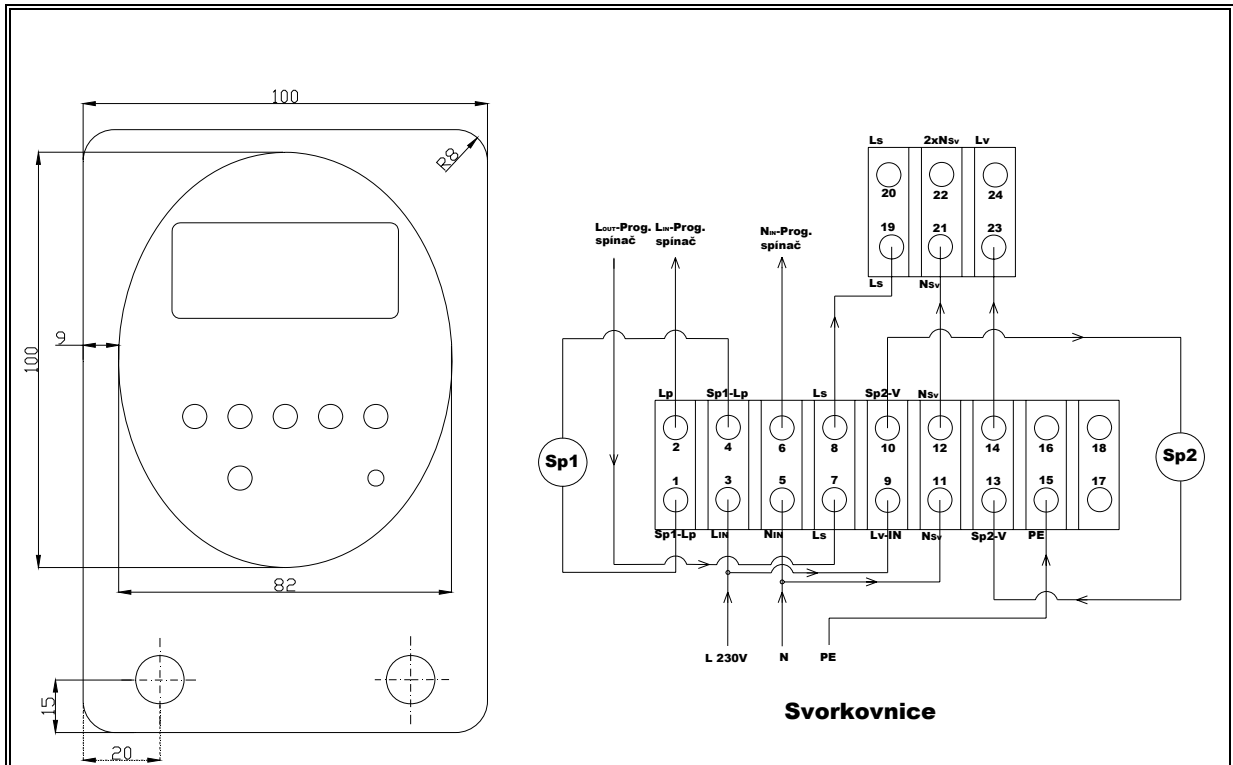

Svorkovnice

Vrchní část napájení Světlo-Ventilátor

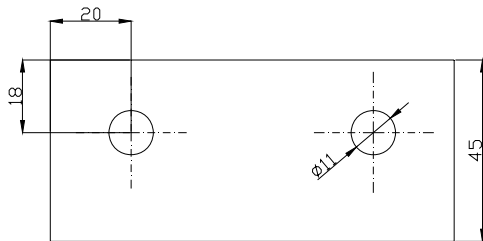

Spodní část napájení 230V

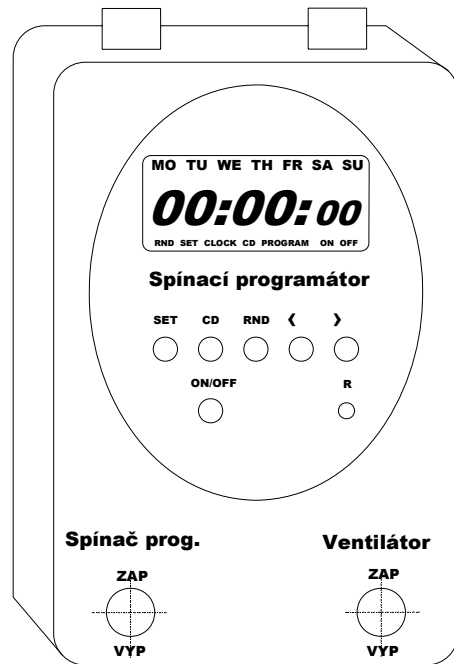
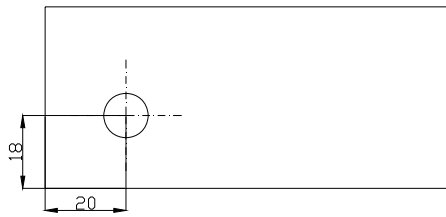

Spínací programátor

B) Fotografie vyrobených částí měřicího pracoviště

Foto hlavního měřicího boxu



Foto rozebíratelného boxu s odnímatelnou vrchní částí

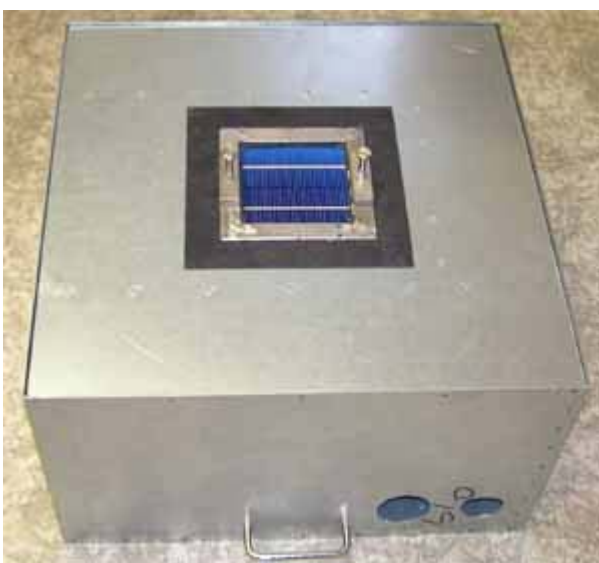



Foto osvětlovacího boxu



Foto spínacího programátoru v krabičke SCAME

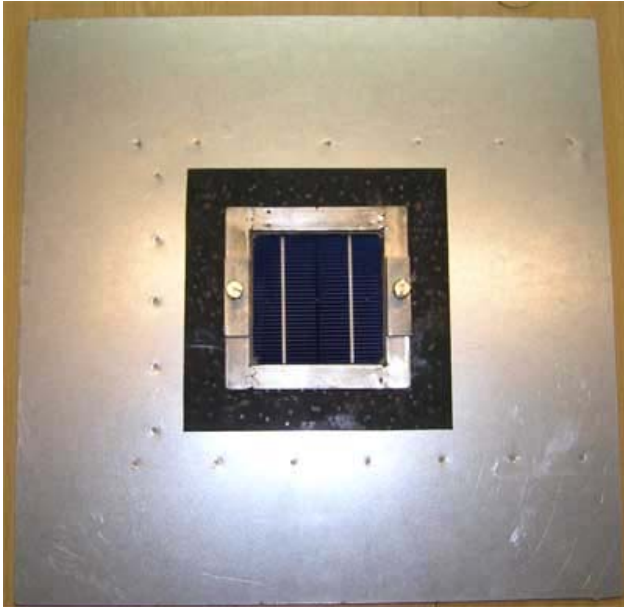
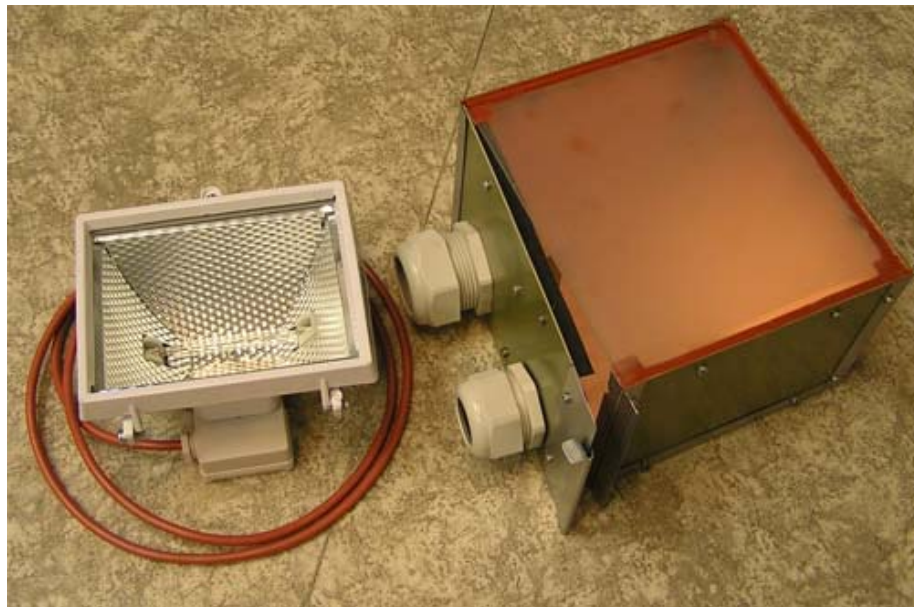
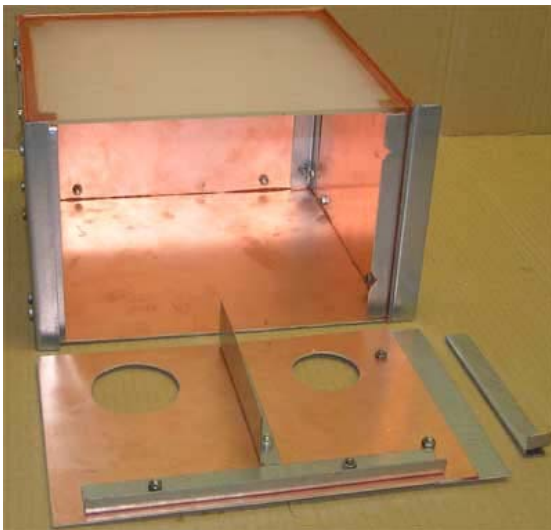